



Los mejores precios
válidos hasta el
31.08.2020

¡Haga su producción más inteligente con nuestros
instrumentos de medida!

Precios sin IVA

Pies de rey con nonio – nuevos modelos

Modelo estándar

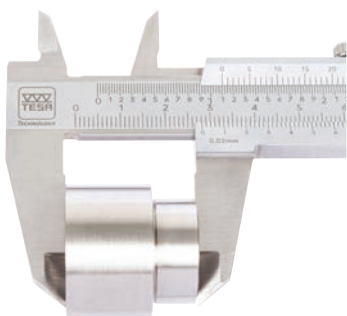
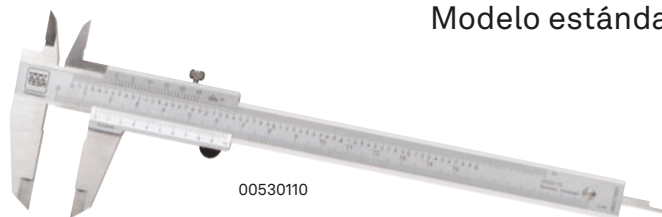

A PARTIR DE
23€

Modelo de taller

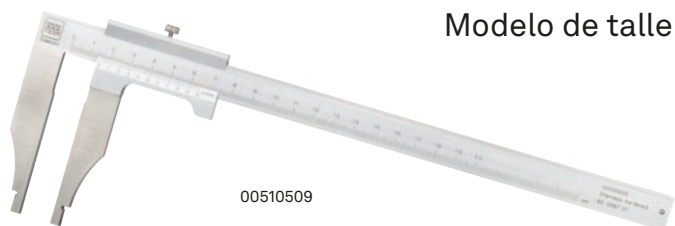

A PARTIR DE
60€

Modelo de profundidad con cara de medida reducida



A PARTIR DE
60€

Modelo de profundidad con tacón fijo

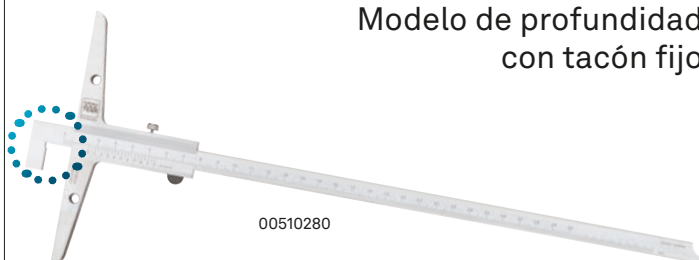

A PARTIR DE
90€

Modelo de profundidad con punta de acero

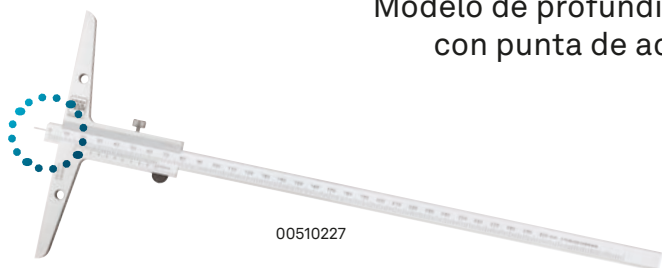

A PARTIR DE
75€

Modelo de profundidad con tacón rotativo

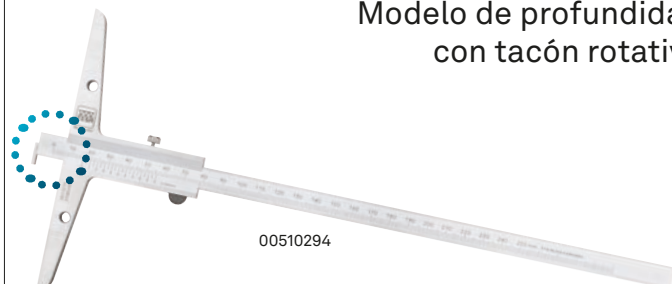

A PARTIR DE
95€



Número de artículo	Modelo	Campo de medida		Resolución		Precio lista [€]	Precio promo [€]
		[mm]	[in]	[mm]	[in]		
Estándar							
00510070	Pie de rey estándar con nonio	150		0,02		29	23
00510073	Pie de rey estándar con nonio	150		0,05		29	23
00530121	Pie de rey estándar con nonio y auto bloqueo	150	6	0,02	.001	30	24
00530120	Pie de rey estándar con nonio y auto bloqueo	150	6	0,05	1/128	30	24
00530110	Pie de rey estándar con nonio	150	6	0,02	.001	29	23
00530103	Pie de rey estándar con nonio	150	6	0,05	1/128	29	23
00510071	Pie de rey estándar con nonio	200		0,02		49	39
00510074	Pie de rey estándar con nonio	200		0,05		49	39
00530111	Pie de rey estándar con nonio	200	8	0,02	.001	49	39
00530104	Pie de rey estándar con nonio	200	8	0,05	1/128	49	39
00510072	Pie de rey estándar con nonio	300		0,02		95	75
00510075	Pie de rey estándar con nonio	300		0,05		95	75
00530112	Pie de rey estándar con nonio	300	12	0,02	.001	95	75
00530105	Pie de rey estándar con nonio	300	12	0,05	1/128	95	75
Taller							
00510509	Pie de rey de taller con nonio	200		0,02		75	60
00510506	Pie de rey de taller con nonio	200		0,05		75	60
00530506	Pie de rey de taller con nonio	200	8	0,05	1/128	80	65
00510521	Pie de rey de taller con nonio	300		0,02		110	90
00510522	Pie de rey de taller con nonio	300		0,05		110	90
00530522	Pie de rey de taller con nonio	300	12	0,05	1/128	115	95
00510541	Pie de rey de taller con nonio	500		0,02		290	230
00510542	Pie de rey de taller con nonio	500		0,05		290	230
00530542	Pie de rey de taller con nonio	500	20	0,05	1/128	295	235
Profundidad							
00510233	Pie de rey de profundidad con cara de medida reducida	150		0,02		75	60
00510234	Pie de rey de profundidad con cara de medida reducida	150		0,05		75	60
00510243	Pie de rey de profundidad con cara de medida reducida	200		0,02		85	70
00510244	Pie de rey de profundidad con cara de medida reducida	200		0,05		85	70
00510253	Pie de rey de profundidad con cara de medida reducida	300		0,02		95	75
00510254	Pie de rey de profundidad con cara de medida reducida	300		0,05		95	75
00510263	Pie de rey de profundidad con cara de medida reducida	500		0,02		120	95
00510264	Pie de rey de profundidad con cara de medida reducida	500		0,05		120	95
00510275	Pie de rey de profundidad con tacón fijo	150		0,02		110	90
00510276	Pie de rey de profundidad con tacón fijo	150		0,05		110	90
00510277	Pie de rey de profundidad con tacón fijo	200		0,02		120	95
00510278	Pie de rey de profundidad con tacón fijo	200		0,05		120	95
00510279	Pie de rey de profundidad con tacón fijo	300		0,02		130	105
00510280	Pie de rey de profundidad con tacón fijo	300		0,05		130	105
00510281	Pie de rey de profundidad con tacón fijo	500		0,02		150	120
00510282	Pie de rey de profundidad con tacón fijo	500		0,05		150	120
00510223	Pie de rey de profundidad con punta de acero	150		0,02		95	75
00510224	Pie de rey de profundidad con punta de acero	150		0,05		95	75
00510225	Pie de rey de profundidad con punta de acero	200		0,02		105	85
00510226	Pie de rey de profundidad con punta de acero	200		0,05		105	85
00510227	Pie de rey de profundidad con punta de acero	300		0,02		115	90
00510228	Pie de rey de profundidad con punta de acero	300		0,05		115	90
00510291	Pie de rey de profundidad con tacón rotativo	150		0,02		120	95
00510292	Pie de rey de profundidad con tacón rotativo	150		0,05		120	95
00510293	Pie de rey de profundidad con tacón rotativo	250		0,02		150	120
00510294	Pie de rey de profundidad con tacón rotativo	250		0,05		150	120
00510295	Pie de rey de profundidad con tacón rotativo	500		0,02		190	150
00510296	Pie de rey de profundidad con tacón rotativo	500		0,05		190	150

Pies de rey con reloj y digitales

TESA CCMA



00510008

Número de artículo	Designación	Campo de medida [mm]	Precio lista [€]	Precio promo [€]
00510008	TESA CCMA-M 0,02 mm	150	128	99
00510008P	TRIO-PACK CCMA-M	150	345	279*

¡PIENSE EN GRANDE!

Compre «3» CCMA al mejor precio

* El precio equivale a 93 € por cada TESA CCMA



00510008P



TWIN-CAL IP67 & TWIN-CAL



00530319



00530094



00530094P

* El precio equivale a 80 € por cada TWIN-CAL

¡ESTÉ CONECTADO!

Compre el TWIN-CAL y el kit completo TLC-BLE al mejor precio



00530068



00560013



04760183

Número de artículo	Designación	Campo de medida [mm]	Arrastre	Varilla de profundidad	Transmisión de datos	Precio lista [€]	Precio promo [€]
00530319	TWIN-CAL IP67	150	–	■	✓	163	129
00530320	TWIN-CAL IP67	150	–	●	✓	163	129
00530321	TWIN-CAL IP67	150	✓	●	✓	163	129
00530322	TWIN-CAL IP67	200	✓	■	✓	227	179
00530323	TWIN-CAL IP67	300	✓	■	✓	296	235
00530094	TWIN-CAL	150	✓	●	✓	109	86
00530097	TWIN-CAL	150	–	■	✓	109	86
00530094P	TRIO-PACK TWIN-CAL	150	✓	●	✓	296	240*
00530068	TWIN-CAL & kit de inicio TLC-BLE / solución Bluetooth®					231	185
00560013	Base de medida de profundidades para pies de rey estándar					34	-
04760183	Kit de inicio TLC-BLE**					74	-

** Más información en página 7

TESATAST & Mini-Juego

Número de artículo	Designación	Campo de medida [mm]	Valor de una división [mm]	Esfera [Ø mm]	Precio lista [€]	Precio promo [€]
01810005	TESATAST	0,8	0,01	28	116	93
01810006	TESATAST	0,8	0,01	38	130	104
01810009	TESATAST	0,2	0,002	28	136	109
01810010	TESATAST	0,2	0,002	38	150	120
S18001695	TESATAST	0,2	0,001	38	173	138

Número de artículo	Designación	Precio lista [€]	Precio promo [€]
01639055	Mini-Juego: Soporte magnético 01639010 + TESATAST 01810005	168	134



01810005

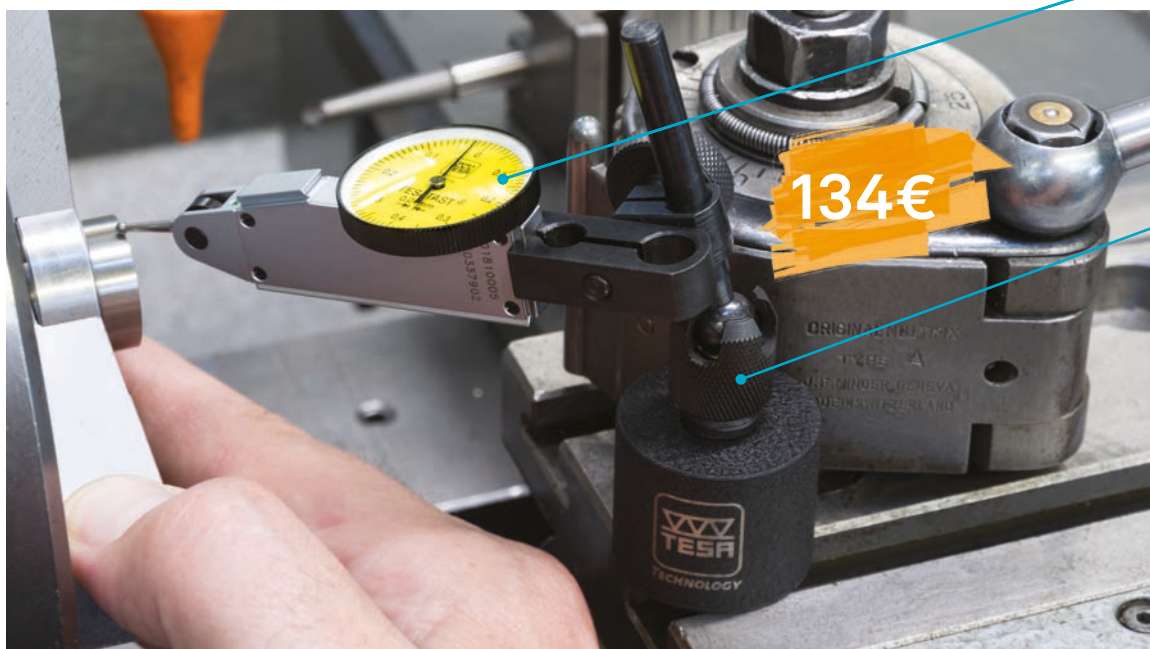

01639010

Juegos TESA IMICRO

3,5 ÷ 100mm

Nuestros micrómetros de interiores TESA IMICRO le permiten medir agujeros con alta fiabilidad y precisión. ¡Cómpralos a los mejores precios!

Número de artículo	Campo de aplicación [mm]	Resolución [mm]	Precio lista [€]	Precio promo [€]
00813409	3,5 ÷ 6,5	0,001	3028	2490
00810000	6 ÷ 12	0,001	1519	1215
00810800	11 ÷ 20	0,005	1743	1395
00811500	20 ÷ 40	0,005	2502	1995
00812300	40 ÷ 100	0,005	5211	4170

A PARTIR DE **1215€**



00811500

TESA-HITE MAGNA

Equipadas con el sistema de medida Magna- μ -System, estas columnas 1D manuales estan especialmente preparadas para condiciones extremas de uso.



Certificado SCS incluido



Numero de articulo	Designacion	Errores maximos tolerados [m]	Repetibilidad [m]	Precio lista []	Precio promo []
00730082	TH MAGNA 400	8	en plano : ≤ 3 en arco : ≤ 5	2995	2395
00730083	TH MAGNA 700	8	en plano : ≤ 3 en arco : ≤ 5	3550	2840

TLC-BLE

La solucion de conectividad TESA es compatible con la mayora de los instrumentos TESA.

La adquisicion de datos nunca ha sido tan facil!



04760183



04760184

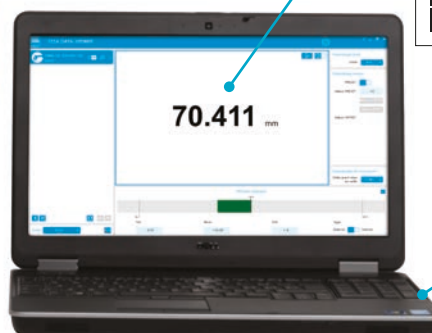

04760185

Descarga gratuita TESA DATA-VIEWER*



04760185

Numero de articulo	Designacion	Precio lista []
04760183	TESA TLC-BLE Kit de inicio: Tapon Bluetooth® + receptor USB + 1,5 m de cable	74
04760184	Tapon Bluetooth® TESA TLC-BLE	43
04760185	Receptor USB para TESA TLC-BLE + 1,5 m de cable	31

Un receptor se puede usar para conectar hasta 8 instrumentos.

* Drivers de instrumentos TESA incluidos / Configuracion software necesaria Windows 7 / 8.1 / 10, procesador 32 & 64 bits
Configuracion hardware minima: Intel i5 o equivalente, 4 Gb de RAM, 100 Mb de disco duro

La solucion de conectividad TESA
Vea el video!



Medida de rugosidad

TESA RUGOSURF & TESA ROUGHNESS ANALYSER SET

Número de artículo	Designación	Precio lista [€]	Precio promo [€]
06930013	TESA RUGOSURF 20	1725	1520
Descarga gratuita de la herramienta de conexión de datos		0	
06930013P	TESA ROUGHNESS ANALYSER SET	2240	1880
Contiene:			
06930013	TESA RUGOSURF 20		
06930034	RUGOSOFT software		
04760099	Cable al PC		



06930013

Descarga gratuita de la herramienta de conexión de datos



Comparación de la herramienta de conexión de datos (gratuita, a descargar) y el software RUGOSOFT

Características	Herramienta para adquisición de datos a descargar gratuitamente	RUGOSOFT Software
Descarga los datos del RUGOSURF 20	✓	✓
Imprime sus resultados	✓	✓
Visualiza los resultados (parámetros, perfiles)		✓
Calcula los parámetros de rugosidad		✓
Análisis estadístico		✓
Crear y guardar programas de medida		✓
Informes de medida personalizables		✓

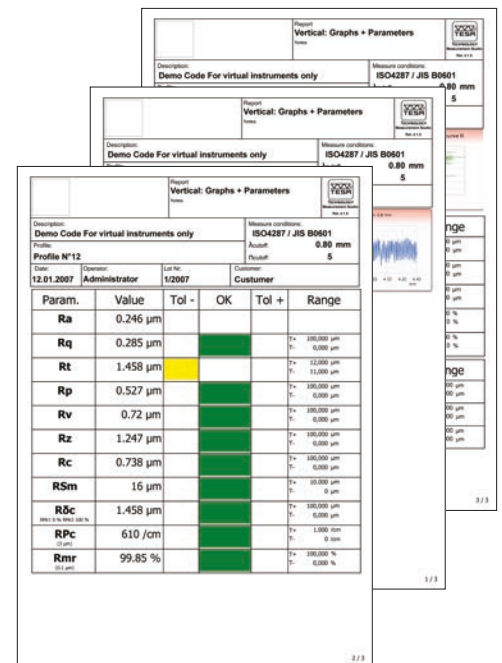

Informe del software RUGOSOFT

Visítenos en la exposición CONTROL
05.05. – 08.05.2020
Stuttgart (Alemania)

Hall 5
Stand 5201

¡Entradas gratuitas en nuestra página web!

Nos reservamos el derecho de modificar nuestros productos, especialmente en función de la evolución técnica y desarrollos ulteriores. Todas las ilustraciones y datos técnicos son, por tanto, meramente indicativos y no implican garantía alguna. Todos los precios son precios recomendados.